

QUADRA WOOD

PRODUKTOVÝ LIST SVÍTIDLA | SPECIFIKACE



CHARAKTERISTIKA

Podhledové LED svítidlo s dřevěným rámečkem pro všeobecné použití v interiérech.

UŽITÍ

kanceláře komerční prostory
sociální zařízení chodby galerie

TECHNICKÁ SPECIFIKACE

ELEKTRICKÉ PARAMETRY

| | |
|-------------------|--|
| Světelný zdroj | » LED |
| Napájecí napětí | » AC 230 V / 50 Hz |
| Způsob připojení | » svorkovnice |
| Předřadná část | » elektronický předřadník |
| Možnosti regulace | » bez regulace (bez značení) » DALI (DALI) |
| | » bez modulu (bez značení) |
| Nouzový modul | » nouzový modul, autonomnost 1 hod. (M1) |
| | » nouzový modul, autonomnost 3 hod. (M3) |

SVĚTELNÉ PARAMETRY

| | |
|------------------------|-----------------------------------|
| Optický systém | » opál (DPO) » mikroprisma (DMPP) |
| Distribuce světla | » přímá |
| Index barevného podání | » Ra > 80 |
| Teplota chromatičnosti | » 3 000 K » 4 000 K |
| Životnost | » > 70 000 hod. (L80B50) |

KONSTRUKCE

| | |
|-----------------|--------------------------|
| Těleso svítidla | » lakovaný ocelový plech |
| Barva | » RAL 9003 |
| Typ povrchu | » mat |
| Kryt svítidla | » lakovaný ocelový plech |

BEZPEČNOST

| | |
|---------------------------------|--|
| Třída ochrany | » II |
| Maximální teplota okolí | » max. +5 / +35 °C |
| Krytí elektrické části svítidla | » IP 20 |
| Krytí optické části svítidla | » IP 40 |
| Nebezpečí požáru | » svítidla nevhodná pro zakrytí tepelně izolačním materiálem |

MONTÁŽ

| | |
|------------------|----------------|
| Způsob | » do podhledu |
| Doporučená výška | » do 5 m |
| Výřez | » 210 × 210 mm |

PŘÍSLUŠENSTVÍ

| | |
|-----------------------|-------|
| Spony | » ANO |
| Závěsné příslušenství | » NE |

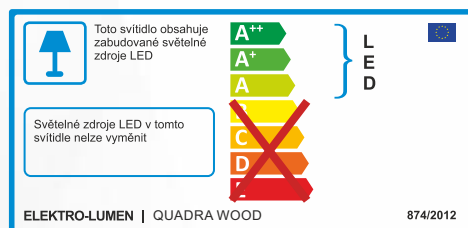
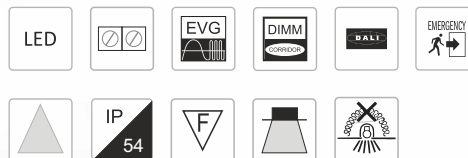

SVĚTELNĚ-TECHNICKÁ CHARAKTERISTIKA

QUADRA WOOD DPO

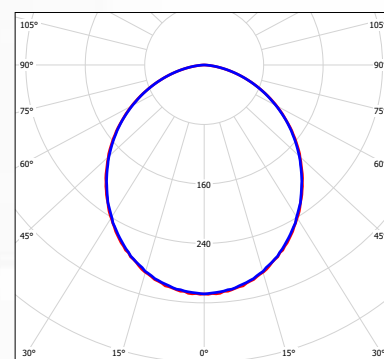

cá/klm
C1 - C180 C90 - C270

VÝKONOVÉ VARIANTY

PRODUKTOVÝ LIST SVÍTIDLA QUADRA WOOD

| VARIANTA SVÍTIDLA | VÝKON | SVĚTELNÝ TOK ZDROJE | TEPLOTA CHROMATIČNOSTI | ŽIVOTNOST | HMOTNOST |
|-------------------------|-------|---------------------|------------------------|---------------|----------|
| Katalogové označení | (W) | Lumen (lm) | Kelvin (K) | L80B50 (hod.) | Kg |
| QUADRA WOOD ... 1k1 840 | 7,3 | 1 100 | 4 000 | > 70 000 | 1,2 |
| QUADRA WOOD ... 1k6 840 | 10,1 | 1 600 | 4 000 | > 70 000 | 1,2 |
| QUADRA WOOD ... 2k0 840 | 13,2 | 2 000 | 4 000 | > 70 000 | 1,2 |
| QUADRA WOOD ... 2k3 840 | 14,2 | 2 300 | 4 000 | > 70 000 | 1,2 |

Tolerance optických a elektrických parametrů ± 10 %

LEGENDA

QUADRA WOOD DPO 1k6 840 DALI M1

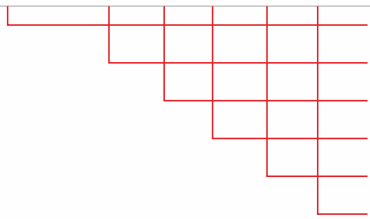

název svítidla

opálový difuzor

světelný tok 1 600 lm

index barevného podání Ra > 80, teplota chromatičnosti 4 000 K

možnost regulace DALI (DALI)

nouzový modul, autonomnost 1 h

ROZMĚRY

QUADRA WOOD

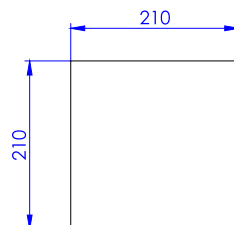
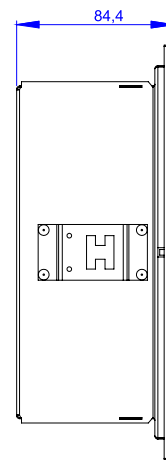
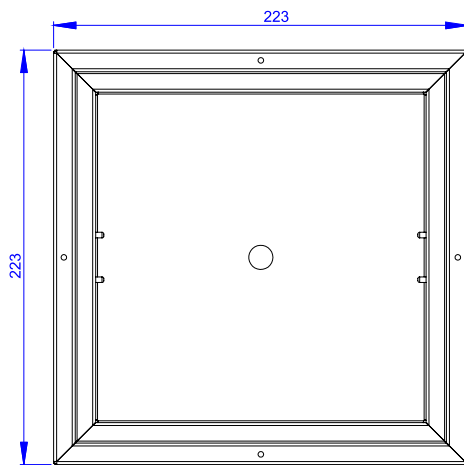

OTVOR VE STROPĚ