

GEKKO G1

PRODUKTOVÝ LIST SVÍTIDLA | SPECIFIKACE



FOTOGALERIE



GEKKO s PIR čidlem



TECHNICKÁ SPECIFIKACE

ELEKTRICKÉ PARAMETRY

Světelný zdroj	» LED
Napájecí napětí	» AC 230 V / 50 Hz
Způsob připojení	» svorkovnice
Předřadná část	» elektronický předřadník
Možnosti regulace	» bez regulace (bez značení) » funkce koridor (EPS-C) » DALI (DALI)
Nouzový modul	» NE

SVĚTELNÉ PARAMETRY

Optický systém	» difuzor
Distribuce světla	» přímá
Index barevného podání	» Ra > 80
Teplota chromatičnosti	» 3 000 K » 4 000 K
Životnost	» > 60 000 hod. (L90)

KONSTRUKCE

Těleso svítidla	» lakovaný ocelový plech
Barva	» RAL 9003 » RAL jiné (na objednávku)
Typ povrchu	» mat
Kryt svítidla	» opál (DPO) » mikroprisma (DMPP)

BEZPEČNOST

Třída ochrany	» I
Maximální teplota okolí	» max. +5 / +35 °C
Krytí elektrické části svítidla	» IP 40
Krytí optické části svítidla	» IP 40
Nebezpečí požáru	» montáž na hořlavé podklady - ANO

MONTÁŽ

Způsob	» přísazením » do sádkartonu (S)
Doporučená výška	» max. do 5 m

PŘÍSLUŠENSTVÍ

Spony	» NE
Závěsné příslušenství	» NE

CHARAKTERISTIKA

Interiérové LED svítidlo určené k montáži na strop nebo do sádkartonu.

UŽITÍ

interiér | chodby | sociální zařízení



Toto svítidlo obsahuje zabudované světelné zdroje LED

Světelné zdroje LED v tomto svítidle nelze vyměnit

A++
A+
A
C
D

LED

ELEKTRO-LUMEN | GEKKO G1 874/2012

SVĚTELNĚ-TECHNICKÁ CHARAKTERISTIKA

GEKKO G1 DSO 1k5 840

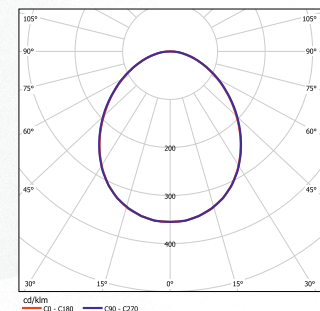







VÝKONOVÉ VARIANTY

PRODUKTOVÝ LIST SVÍTIDLA GEKKO G1

VARIANTA SVÍTIDLA	VÝKON	SVĚTLNÝ TOK	TEPLOTA CHROMATIČNOSTI	ŽIVOTNOST	HMOTNOST
Katalogové značení	Watt (W)	Lumen (lm)	Kelvin (K)	L90 (hod.)	Kilogram (kg)
GEKKO G1 ... 1k4 830	10	1 400	3 000	> 60 000	2,5
GEKKO G1 ... 1k9 830	14	1 900	3 000	> 60 000	2,5
GEKKO G1 ... 2k4 830	18	2 400	3 000	> 60 000	2,5
GEKKO G1... 1k5 840	10	1 500	4 000	> 60 000	2,5
GEKKO G1... 2k0 840	14	2 000	4 000	> 60 000	2,5
GEKKO G1... 2k5 840	18	2 500	4 000	> 60 000	2,5

LEGENDA

GEKKO G1 S DPO 1k5 840 DALI

	název svítidla
	do sádkkartonu (S)
	opál (DPO)
	světelný tok 1 500 lm
	index barevného podání Ra > 80, teplota chromatičnosti 4 000 K
	možnost regulace DALI (DALI)

Tolerance optických a elektrických parametrů ± 10 %.

ROZMĚRY

GEKKO G1

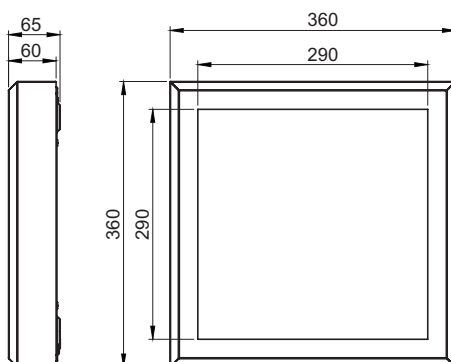

GEKKO S G1

