

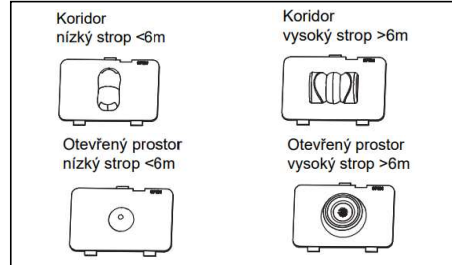

1. Svítidlo vybalte.



2. Zvolte typ optiky dle umístění instalace.



3. Vsaďte optiku do krytu přední části a nacvakněte pomocí pacek do otvorů.

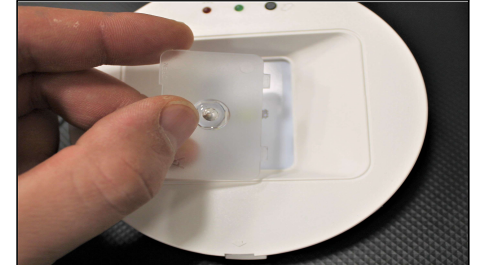

4. Připojte vodiče baterie do svorek na svítidle.

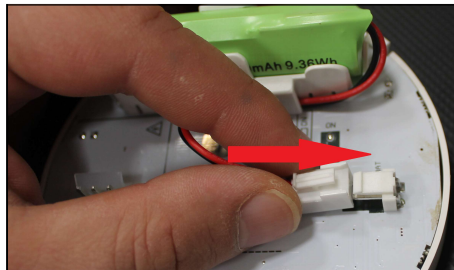

5. Dle umístění přívodního kabelu vyloupněte jeden ze tří otvorů.

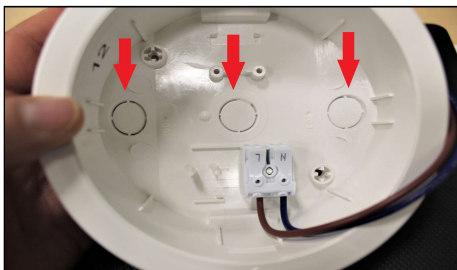

6. Propíchněte průchodku pro přívodní kabel a vložte do vyloupaného otvoru v zadním krytu (viz bod 5.). Průměr kabelu 5-11mm.

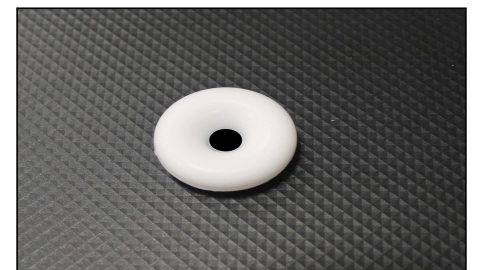

7. Propojte svorkovnici se svorkami na zadní části svítidla.

N - modrý vodič
L1 - hnědý vodič

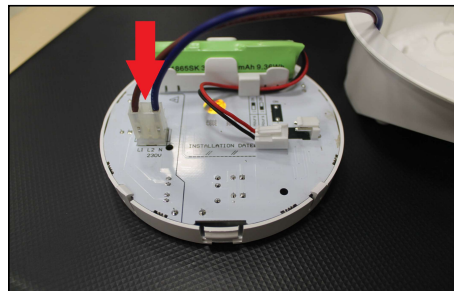

8. V případě vestavení svítidla do stropu připravte otvor - průměr 115mm. Na těleso poté nacvakněte spony.

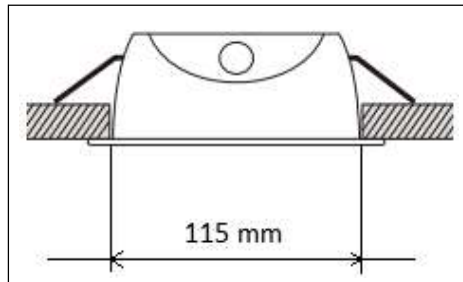

9. V případě přisazení svítidla ke stropu připravte otvory (rozteč 88mm) pro hmoždinky.

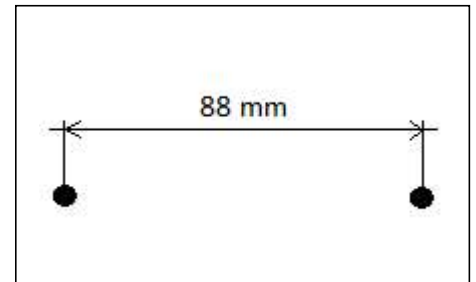

10. Po přichycení zadního krytu ke stropu přiveďte napájecí kabel a připojte do svorkovnice.

11. Nacvakněte světelnou část do krytu šipkami k sobě.

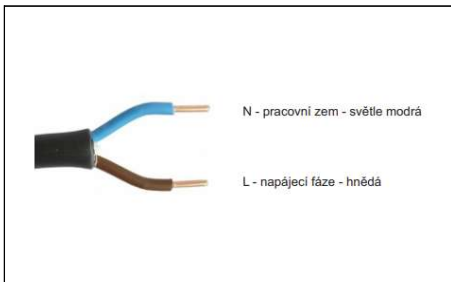

ROZMĚRY

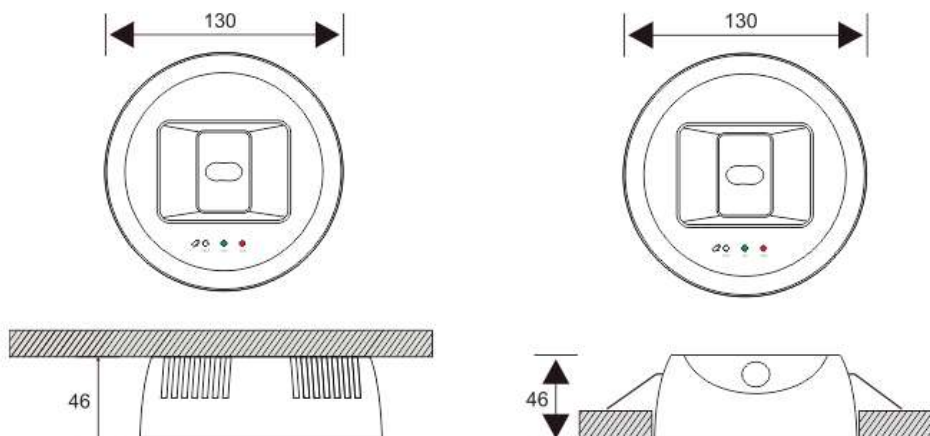
**Údržba:**

Údržba a oprava se provádí v beznapěťovém stavu.

Čištění:

Svítilno je možné čistit běžnými čistícími prostředky. Nepoužívat abrazivní čistící prostředky (prášky) a rozpouštědla. Leštěný povrch reflektoru čistit štětcem namočeným v lihovém čistícím prostředku.

Provoz nouzových svítidel:

Akumulátor nouzových svítidel nebo nouzových modulů ke svídlům je potřeba před prvním použitím zformátovat. Při prvním připojení do sítě musí být dobíjecí fáze připojena nejméně 24 hodin. Poté je nutno ji odpojit a svítilno nechat svítit v nouzovém režimu. Tento cyklus je potřeba zopakovat 3x. Tak bude proces formátování akumulátoru ukončen. Pokud tento formátovací cyklus nebude uskutečněn, rapidně se zkrátí životnost baterií a případná reklamace nemusí být uznána. Pravidelné prohlídky a zkoušky musí být prováděny minimálně jednou za měsíc. Je nutno rozsvítit v nouzovém provozu každé svítilno a každou značku východu (piktogram) se zdrojem z jejich baterií. Simulujeme výpadek hlavního osvětlení po dobu dostatečnou ke zjištění, zda každý zdroj svítí. Během dané doby musí být u všech nouzových svítidel a piktogramů zkontrolováno, zda jsou čisté a jestli řádně fungují. Na závěr zkoušky by mělo být znovu zapnuto napájení hlavního osvětlení a poté zkontrolováno signalizační LED u nouzových svítidel, na kterých se musí tato změna projevit. Spolu se zkouškou nouzového osvětlení se musí vést „Provozní deník nouzového osvětlení“. Vedení provozního deníku spadá do činnosti provozovatele a ten je zodpovědný jak za jeho zhotovení, tak i vedení. Do provozního deníku se musí zaznamenat výsledky všech zkoušek a tento deník musí být běžně přístupný ke kontrole oprávněné osobě. Doporučená okolní teplota pro provozování nouzových svítidel je mezi +5 °C až +40 °C.

Záruka:

Dle platných Všeobecných obchodních podmínek společnosti ELEKTRO-LUMEN, s. r. o., je záruka na dodané zboží, vyjma baterií do nouzových zdrojů, 24 měsíců ode dne převzetí zboží. Na baterie do nouzových zdrojů se vztahuje záruka 6 měsíců ode dne převzetí zboží v případě, že bylo provedeno správné formátování baterie. Neplatí pro smluvní záruku.

BOZP:

Při montáži a práci se svítilnem dodržujte pravidla bezpečnosti a ochrany zdraví při práci. Možná rizika - práce ve výškách, padající drobné předměty a piliny, ostré hrany apod., úraz elektrickým proudem. Základní ochranné pomůcky použité dle situace a použitého nářadí – pracovní oděv a obuv, ochranné brýle, ochranná přilba, ochranné rukavice, reflexní vesta, ochrana sluchu (neposkytuje ELEKTRO-LUMEN, s. r. o.).

Upozornění:

Fota v montážním návodu jsou pouze ilustrační. Montáž a elektrické připojení smí provádět pracovník s elektrotechnickou kvalifikací podle vyhl. 50/78 Sb. Svítilna lze provozovat pouze nepoškozená a čistá. Výrobce nenese žádnou odpovědnost, pokud byl výrobek upraven či nesprávně nainstalován. Montáž a použití musí být v souladu s všeobecnými Technickými požadavky, které jsou veřejně dostupné na webu <http://el-lumen.cz/o-spolecnosti/dokumenty/>

Vyloučení odpovědnosti:

Změny bez předchozího upozornění vyhrazeny. Chyby a opomenutí vyhrazeny. Vždy se ujistěte, že používáte nejnovější vydání montážního návodu (dostupné na www.el-lumen.cz).

ELEKTRO-LUMEN, s. r. o.
Hranická 505
753 61 Hranice IV - Drahotuše
Česká republika

Telefon: +420 581 699 411
Fax: +420 581 699 419
E-mail: el-lumen@el-lumen.cz
Web: www.el-lumen.cz



Společnost si vyhrazuje právo na změnu technických údajů a tiskových chyb.
Copyright © ELEKTRO-LUMEN, s. r. o.